



Lighting Components International
 LCI - 2 rue René Schickelé - 67000 Strasbourg - France
 Tél. : +33 (0)3 88 24 18 05 - Fax : +33 (0)3 88 36 74 58
 contact@lci-lighting.com - www.lci-lighting.com



Appli LCI NFC pour Android



Appli LCI NFC pour Apple

1780100 - DCC NFC DALI PUSH 15W 100-700mA



Important : lire toutes les instructions avant installation

Fonctions

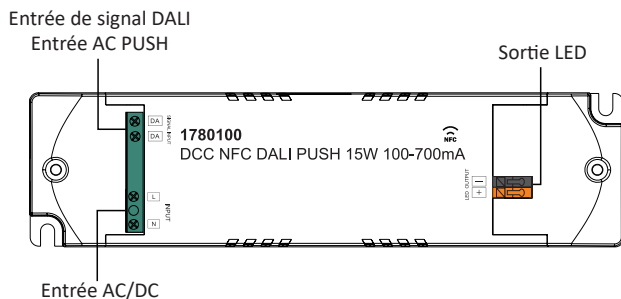

Caractéristiques produit

Sortie	Canal LED	1						
	Courant	100 - 700 mA via les réglages NFC. Réglage possible de 0,1 mA en 0,1 mA.						
		100 mA	150 mA	200 mA	250 mA	300 mA	350 mA	400 mA
	Tension DC	6 - 42 V	6 - 42 V	6 - 42 V	6 - 42 V	6 - 42 V	6 - 42 V	6 - 38 V
	Courant	450 mA	500 mA	550 mA	600 mA	650 mA	700 mA	
	Tension DC	6 - 33 V	6 - 30 V	6 - 27 V	6 - 25 V	6 - 23 V	6 - 21 V	
	Précision du courant	± 3 % (± 1% @ certaines puissances) @ pleine puissance						
Puissance	15 W							
Entrée	Plage de tension	200 - 240 VAC / 176 - 280 VDC						
	Plage de fréquence	0/50/60 Hz						
	Facteur de puissance	> 0,97 @ 230 VAC, pleine puissance						
	Distorsion harmonique totale (TDH)	TDH ≤ 10 % (@ 230 VAC, pleine puissance)						
	Efficacité	> 82 % @ 230 VAC, pleine puissance						
	Courant AC	0,1 A @ 230 VAC						
	Courant d'appel	Max. 3,96 A @ 230 VAC ; 90 µs						
	Courant de fuite	< 5 mA / 230 VAC						
	Consommation en veille	< 0,5 W						
Anti-surtension	L-N:2KV							

Contrôle	Interface de variation	DALI DT6 (consommation DALI < 2 mA) / Push AC
	Plage de variation	0,01 % - 100 % @ courant max.
	Méthode de variation	Amplitude / Variation CCR
	Courbe de variation	Linéaire / Logarithmique en option
Protection	Court-circuit	Oui, avec récupération automatique après correction de l'erreur
	Surintensité	Oui, avec récupération automatique après correction de l'erreur
	Surchauffe	Oui, avec récupération automatique une fois la température baissée
Environnement	Température de fonctionnement (Ta)	-25 °C à +45 °C
	Température max. du boîtier (Tc)	Tc = +85 °C (Ta = +45 °C)
	Humidité en fonctionnement	10 % - 95 % humidité relative sans condensation
	Température de stockage et humidité	-40 °C à +80 °C, 10 % - 95 %
Sécurité et CEM	Standards de sécurité	EN61347-1 ; EN6347-2-13
	Tension de tenue	I/P-O/P:3.75KVAC
	Résistance d'isolement	I/P-O/P : 100M Ohms / 500 VDC / 25°C / 70% humidité relative
	Emission CEM	EN55015 ; EN61000-3-2 ; EN61000-3-3
	Immunité CEM	EN61547 ; EN61000-4-2,3,4,5,6,8,11
Autres	Moyenne de temps de bon fonctionnement	191 350 h, MIL-HDBK-217F @ 230 VAC pleine puissance et 25 °C de température ambiante
	Dimensions	20 x 35 x 135 (h x l x L)

- En conformité avec les normes IEC62386-101:2014 ; IEC62386-102:2014 ; IEC62386-207 Ed2.
- Tous les composants intégrant ce driver sont conformes DALI2. Appareil DALI DT6.
- Driver LED dimmable. Puissance max. de sortie : 15 W.
- Courant réglable entre 100 mA et 700 mA par NFC via l'application LCI NFC. Réglage possible de 0,1 mA en 0,1 mA.
- Adresses DALI, groupes et scènes réglables via l'application LCI NFC.
- Driver de classe II. Boîtier plastique entièrement isolé.
- Efficacité et facteur de puissance élevés.
- Pour allumer / éteindre et faire varier les appareils d'éclairage LED.
- Amplitude et variation CCR.
- Compatible avec les DALI masters universels qui supportent les commandes DT6.
- Fonction de rapport d'erreurs.
- IP20. Convient à une utilisation en intérieur.

Sécurité et avertissements

- NE PAS installer l'appareil lorsqu'il est sous tension
- NE PAS exposer l'appareil à l'humidité

Fonctionnement

Avec DALI Master

1. Adresse DALI

1 adresse DALI pour 1 canal de sortie est attribuée automatiquement par le contrôleur DALI Master. Se référer aux manuels d'utilisation des DALI Masters compatibles pour un fonctionnement spécifique.

Avec les appareils programmables par NFC

- 1) Câbler selon le schéma de câblage et alimenter le système DALI.
- 2) Nous vous recommandons de régler les paramètres sans alimenter les appareils DALI.
- 3) S'assurer que votre téléphone dispose de la fonction NFC et l'activer.

Fonctionnement avec l'application LCI NFC

Étape 1 : télécharger l'application LCI NFC (rechercher l'application sur l'App Store ou Google Play en tapant «LCI NFC»).
Ouvrir l'application.

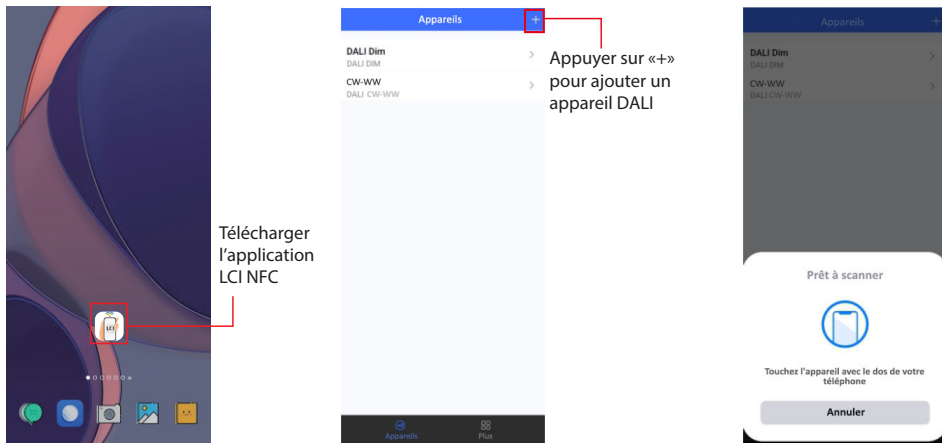

- Remarques :**
- 1) S'assurer que la fonction NFC est activée sur le téléphone ou la tablette.
 - 2) S'assurer que le capteur NFC de votre téléphone capte bien le NFC du produit.
 - 3) Ne pas alimenter l'appareil avant le réglage.
 - 4) Si l'application «LCI NFC» est introuvable, nous contacter.

Étape 2 : ajouter un appareil et le renommer.



Étape 3 : déverrouiller l'appareil et rentrer les paramètres sur la page de configuration.

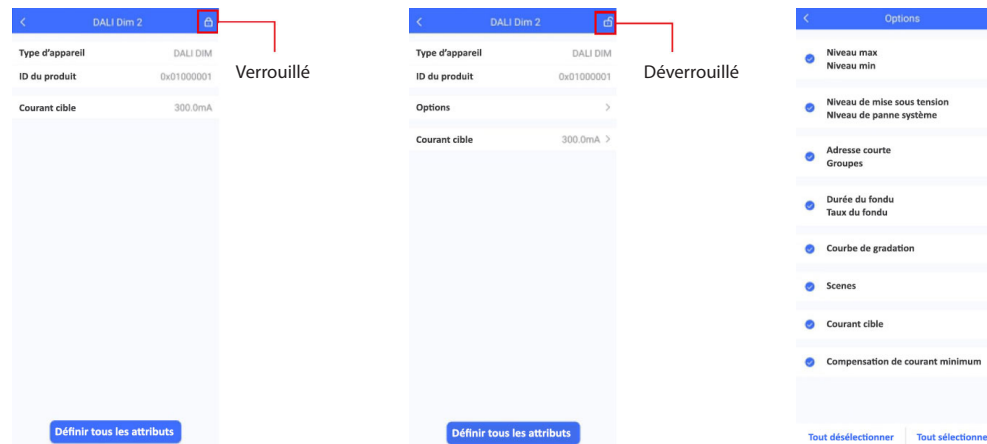

- Remarques :**
- 1) Déverrouiller d'abord l'appareil et faire les réglages ensuite.
 - 2) Ce n'est qu'une fois dans la fonction choisie que les paramètres de cette dernière s'affichent.

Étape 4 : choisir les réglages en fonction des besoins.

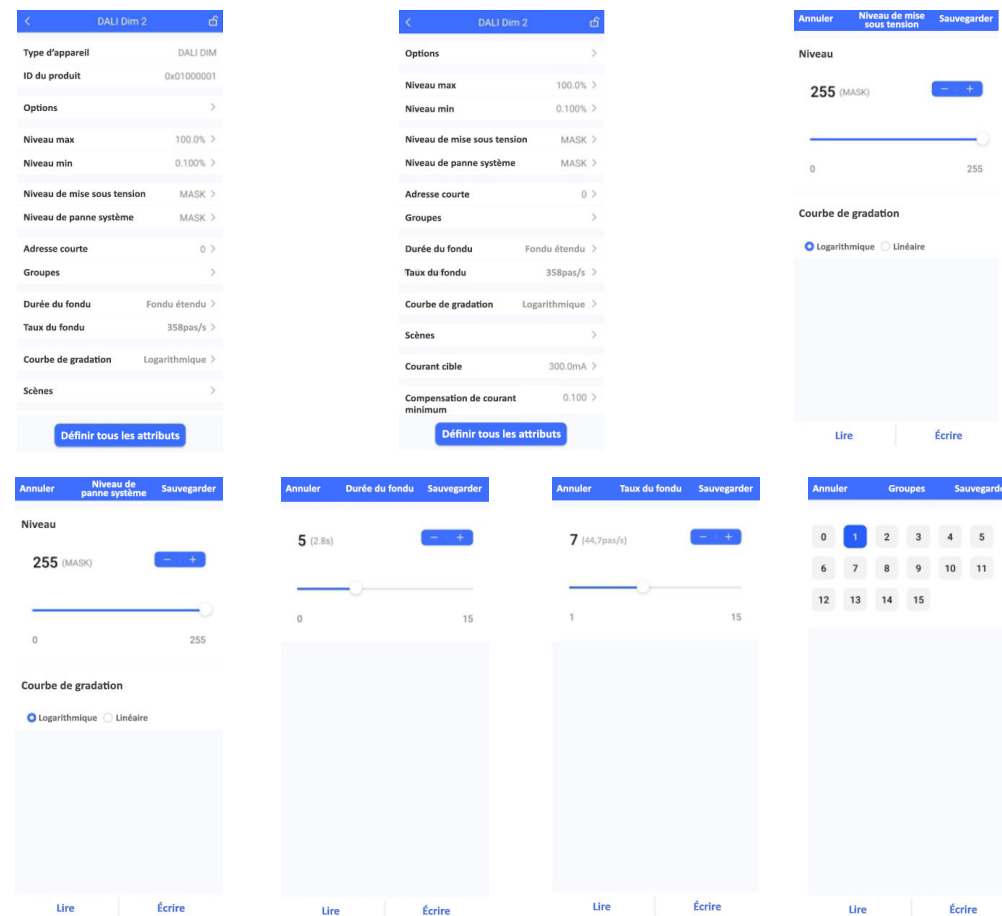

Étape 5 : une fois les réglages effectués, enregistrer la configuration, l'appliquer à l'appareil et alimenter l'appareil.

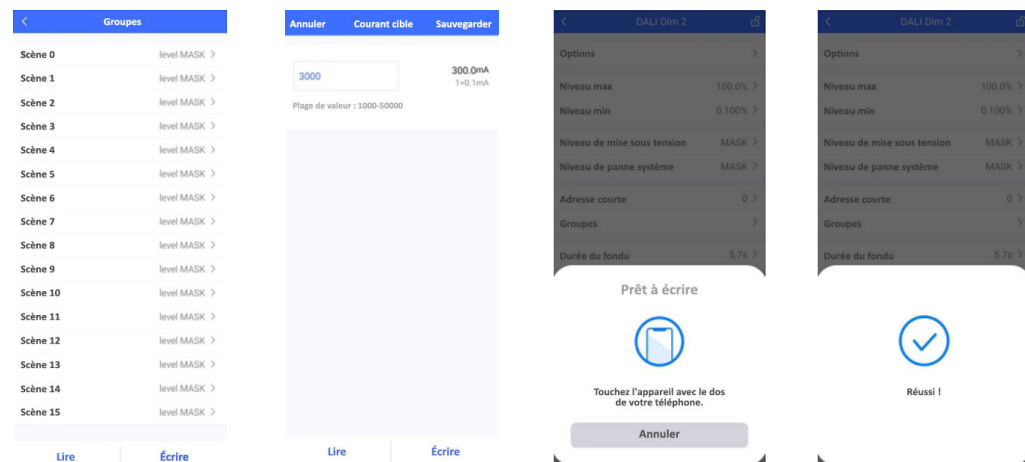

Conseils

- 1) Pour paramétrer le driver grâce à la fonction NFC, ce dernier ne nécessite pas d'être alimenté.
- 2) De nombreuses fonctions peuvent être paramétrées via NFC. Il appartient à l'utilisateur de choisir les paramètres qu'il souhaite régler.

Schémas de câblage

1. Avec DALI bus
 - a) Avec appareil LED monochrome



2. Avec variateur PUSH

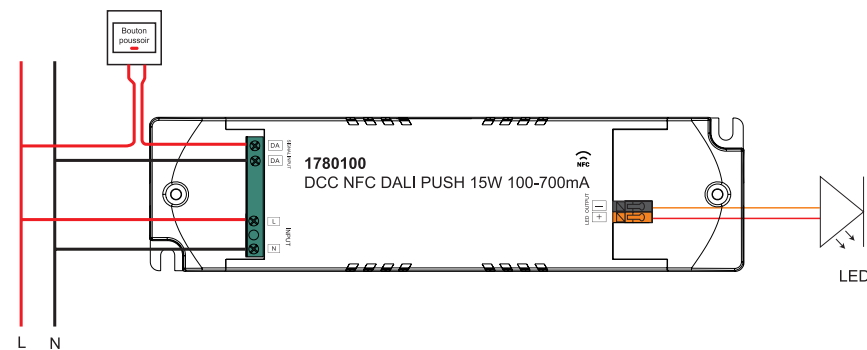

Fonction PUSH

- 1) Appuyer brièvement sur le bouton poussoir pour allumer / éteindre les lumières.
- 2) Maintenir enfoncé le bouton poussoir pour augmenter et diminuer l'intensité lumineuse au niveau souhaité et relâcher-le, puis répéter l'opération pour régler l'intensité lumineuse dans la direction opposée. La plage de gradation est de 1 % à 100 %.

Dimensions

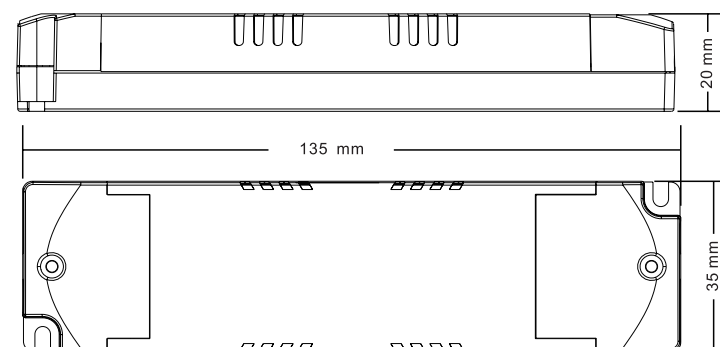

Fenêtre de fonctionnement

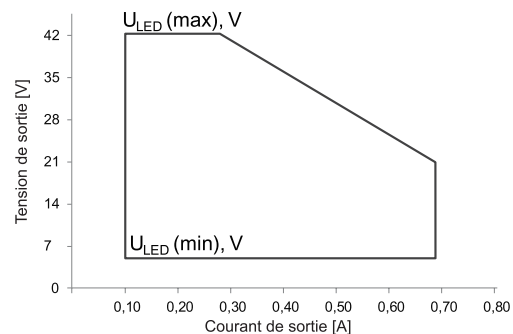

Courbe de gradation

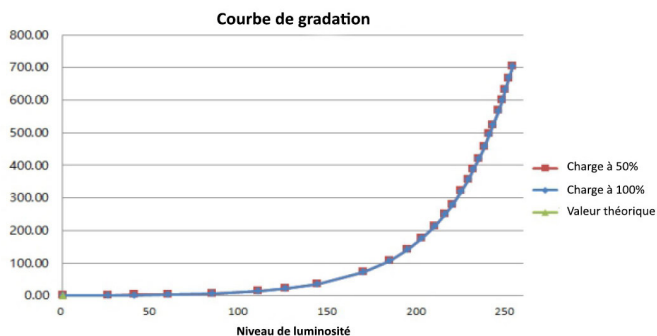

Remarque : données de test sous 700mA

Performances du driver

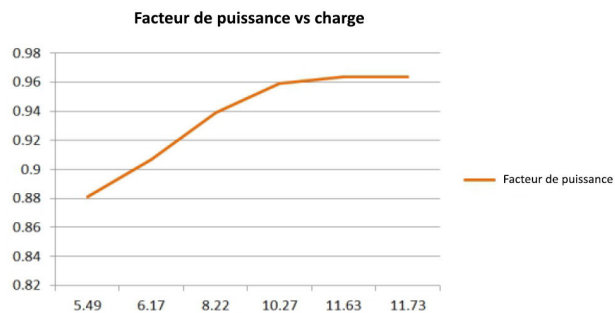

Remarque : données de test sous 700mA

Efficacité vs charge

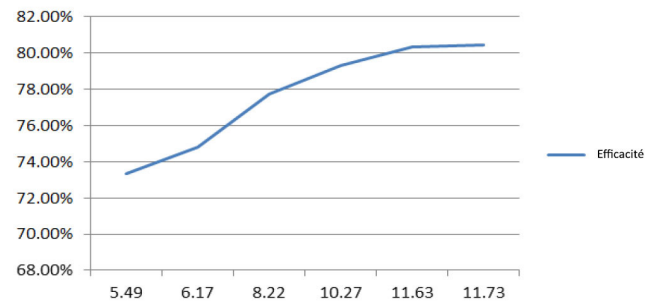

Remarque : données de test sous 700mA

Quantité de charge par MCB (disjoncteur miniature)

Ipeak	Twidth	Quantité maximale de drivers LED par MCB														
		B10	B13	B16	B20	B25	C10	C13	C16	C20	C25	D10	D13	D16	D20	D25
3,96 A	90 μ	37	49	60	75	94	63	81	100	125	156	80	104	128	160	200

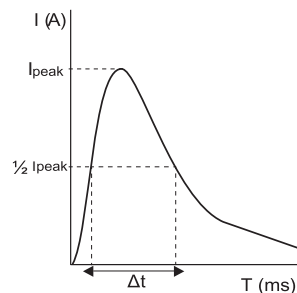

Remarques :

- 1) Ces paramètres MCB sont basés sur les disjoncteurs de la série ABB S200.
- 2) Des différences de nombre de drivers peuvent survenir en fonction des MCB choisis.
- 3) Ne pas dépasser les quantités mentionnées ci-dessus lors de l'installation sur site. La quantité de charge spécifique sera dépendante de l'installation.
- 4) Lorsque la température de l'environnement d'installation des MCBs dépasse 30 °C ou lorsque plusieurs MCB sont installés côte à côte, le nombre de drivers devra être réduit et nécessitera un nouveau calcul.
- 5) Il est fortement recommandé d'utiliser les MCB de type C avec un éclairage LED.

Remarque : manuel soumis à changement sans avertissement préalable. Nous contacter pour toute question.